

Система менеджмента качества (СМК)  
ООО «Воля» сертифицирована  
на соответствие  
требованиям  
стандарта  
ISO 9001:2008



Сертифицировано  
Русским Регистром

Quality management system (QMS)  
of LLC «Volya» is certified  
for compliance with  
standard of  
ISO 9001:2008



Certified by  
Russian Registry



КОМПАНИЯ

**ВОЛЯ**

ПРОИЗВОДСТВО ТЕПЛИЦ

**ФОРТОЧКА**

для теплиц «Бетта-СВ», «Бетта-Ц»,  
«Бетта-ЕВРО», «Сигма-Ц» с шагом дуг 0.6 м

**SMALL WINDOW**

for the greenhouses «Betta», «Betta-C»,  
«Betta-EURO», «Sigma-C» with 0.6 meter arc  
interval

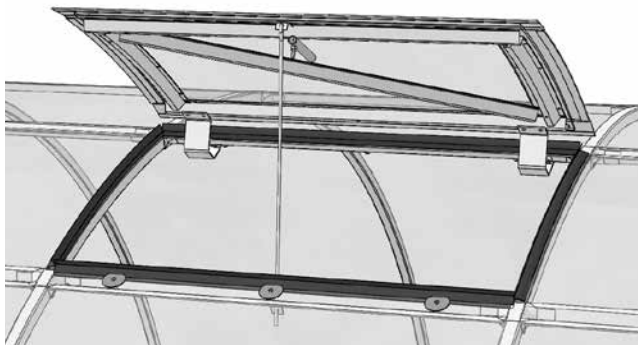

Предприятие - изготовитель: ООО «Воля»

141983, г. Дубна Московской области, пер. Северный д.8.

Предприятие - изготовитель несет ответственность за качество  
продукции в соответствии с ГК РФ. Предприятие оставляет за собой  
право на внесение изменений в конструкцию форточки.

Manufacturer: VOLYA LLC

per. Severny, 8, Dubna, Moscow region, 141983, Russia. The  
manufacturer bears responsibility for quality of products in accordance  
with RF CC. The manufacturer reserves the right for the small window  
engineering design changes.



**Сборку и эксплуатацию форточек следует осуществлять строго в соответствии с инструкцией и правилами эксплуатации, изложенными в техническом паспорте. Технический паспорт обязательно сохранить.**  
**Perform assembling and operation of the small window in strict accordance with the manual and operating rules stated in the technical certificate. Please keep this technical certificate for further reference.**

## Описание

Форточка предназначена для проветривания теплиц. Устанавливается в теплицу «Бетта-СВ», «Бетта-Ц», «Бетта-ЕВРО», «Сигма-Ц» с шагом дуг 0.6 м. Каркас форточки изготовлен из оцинкованной стали и собирается с помощью винтов и гаек. Покрытие форточки обеспечивается вырезанным из теплицы поликарбонатом. В комплект форточки входят все необходимые элементы крепления.

## Description

The small window is designed to ventilate greenhouses. It is installed in the greenhouse with profile bearers «Betta», «Betta-C», «Betta-EURO», «Sigma-C» with 0.6 m arc interval. The frame of the small window is made of galvanized steel and is to be assembled with screws and nuts. The covering of the small window is provided by polycarbonate, remaining from the greenhouse covering. The small window kit includes all the necessary fastening elements.

## Правила эксплуатации

Перед началом эксплуатации форточка должна быть собрана и установлена в теплице в соответствии с инструкцией.

Форточка не должна подвергаться воздействиям, которые могут создать остаточные деформации каркаса и покрытия.

## Operating rules

Before operating the small window must be assembled and installed in the greenhouse in accordance with the manual.

The small window should not be exposed to effects that can create permanent deformation of the frame and coating.

## Гарантийные обязательства

Срок предъявления претензий – 12 месяцев со дня покупки.

Гарантийные обязательства не распространяются на случаи:

1. установка форточки с нарушением требований инструкции
2. нарушение правил эксплуатации
3. ураганы, другие стихийные бедствия.

## Warranty liabilities

Claim presentation period is 12 months from the date of purchase.













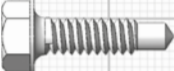

Warranty liabilities do not apply to cases of:

1. the small window installation with violation of requirements of the manual.
2. violation of the rules of operation.
3. floods, hurricanes and other natural disasters.

Дата изготовления:

Date of manufacture:

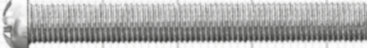
Комплектация детальная				
Detailed parts list				
№	маркировка marking	наименование denomination	длина, м length, m	кол-во, шт. q-ty, pcs.
<b>1-й пакет/ 1-st package</b>				
1	<b>1</b>	Продольная деталь Long assembly part 	0.95	2
2	<b>2</b>	Дуга Arc 	0.29	2
3	<b>3</b>	Диагональ Diagonal 	0.49	1
4	-	Крючок Hook 	0.29	1

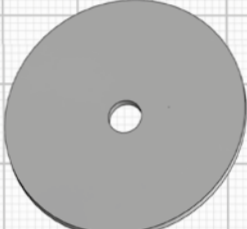
№	наименование denomination	длина,м length,m	кол-во,шт. q-ty, pcs.
5	Планка вертикальная Vertical cleat	0.33	2
6	Планка горизонтальная Horizontal cleat	0.68	2
7	Уплотнитель проёма Opening seal	0.7	2
		0.42	2
8	Фиксирующая планка Fixing strip	0.62	2
<b>2-й пакет / 2-nd package</b>			
9	Цепочка Chain		1
10	Кронштейн Bracket		2
11	Петля верхняя Top hinge		2
12	Петля нижняя Botton hinge		2
13	Скотч Scotch tape		1
14	Трубка для запираания Locking tube		1
15	Саморез 4,8x19 со сверлом 4.8x19 self drilling screw	  	4
16	Винт M4x8 Screw M4x8		29
17	Винт M4x14 Screw M4x14		21
18	Винт M4x35 Screw M4x35		10
19	Винт M4x50 Screw M4x50		1
20	Винт M5x45 Screw M5x45		2
21	Гайка M4 Nut M4		63
22	Гайка стопорная Lock nut M5		2
23	Шайба 32x4 Washer 32x4		11

# 1

Просверлить 4 отверстия на верхнем прогоне под петли, приложив деталь **1** и выровнив её посередине прогона.

Drill out four bores in the uppermost bearer, holding the piece **1** to the centre of the bearer.

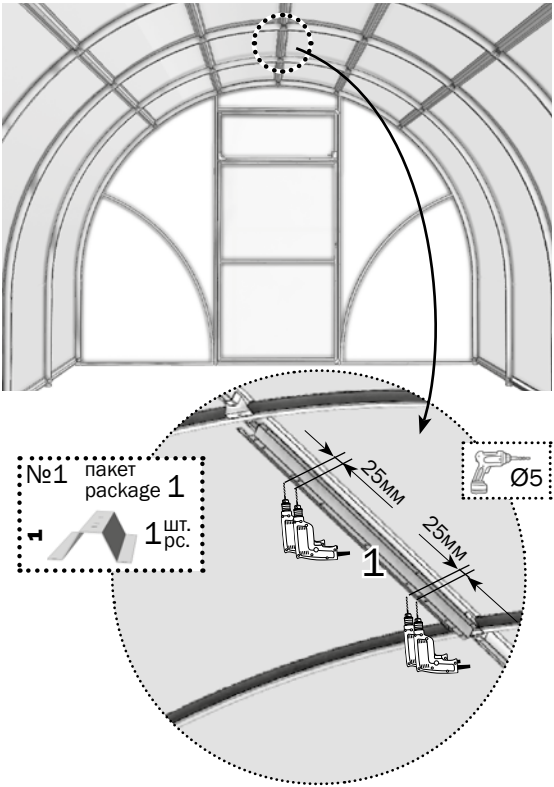

## 2

Вырезать поликарбонат по внутреннему контуру проёма каркаса. Приклейте скотч на края поликарбоната (для защиты сотового поликарбоната).

Cut out polycarbonate on as per inner contour of the vent frame. Adhere adhesive tape to seal the edges of polycarbonate (to protect the polycarbonate honeycomb).

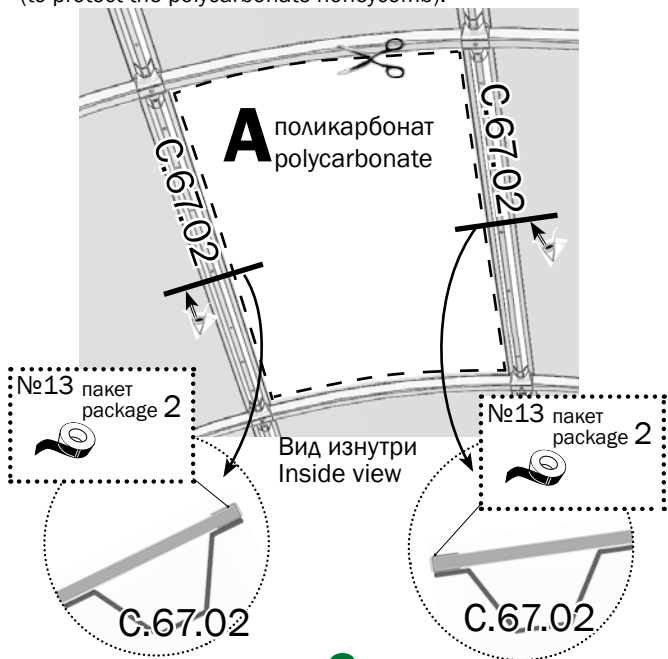

## 3

Установить петли верхние на верхний прогон.  
Install the top hinges in the uppermost purlin.

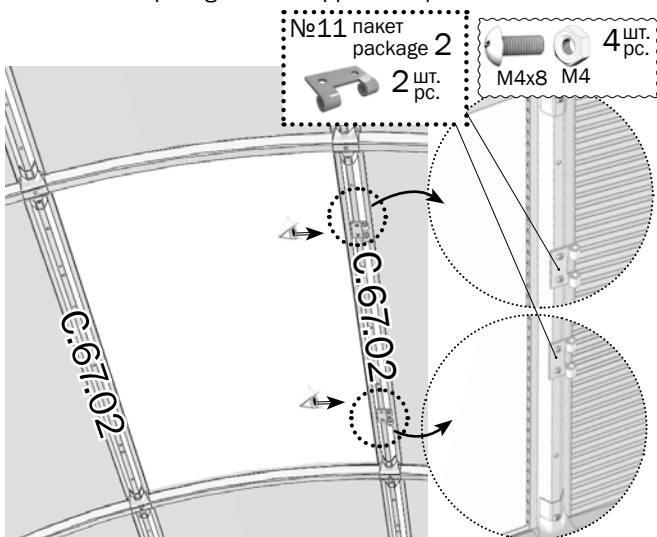

# 4

Установить по периметру выреза теплицы уплотнитель проёма, надевая его на срез поликарбоната. Края верхнего уплотнителя нужно выпустить за контур выреза, для отвода дождевой воды. Для этого нужно срезать с обоих концов часть уплотнителя.

Place the seal on the contour of the cut, putting it on a cut of polycarbonate. The edges of the top seal need to be released outside the cut-out contour to drain the rain water. To do this, cut off the part of the seal from both ends.

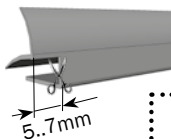

№7 пакет  
package 1  
0.4м X 2шт./рс.  
0.9м X 2шт./рс.

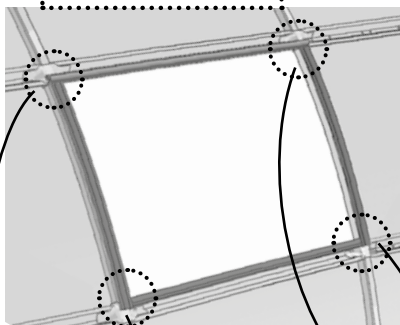

Вид снаружи  
External view

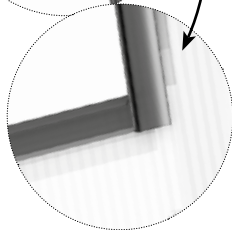
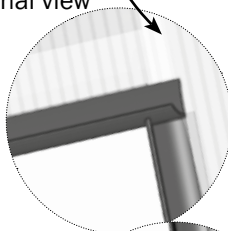
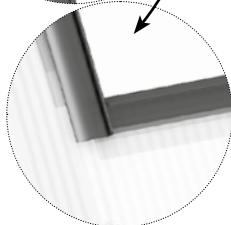
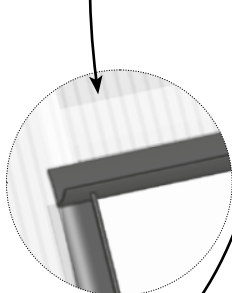

# 5

Установите фиксирующие планки по верхнему и нижнему краям. Установить винты с гайками и с шайбой по горизонтальной кромке выреза, предварительно просверлив отверстия в прогонах, а по дугам - саморезы.

Install fixing strips along the upper and lower edges. Install the screws with nuts and a washer along the horizontal edge of the cutout, after having previously drilled holes in the purlins; along the arches install the self tapping screws.

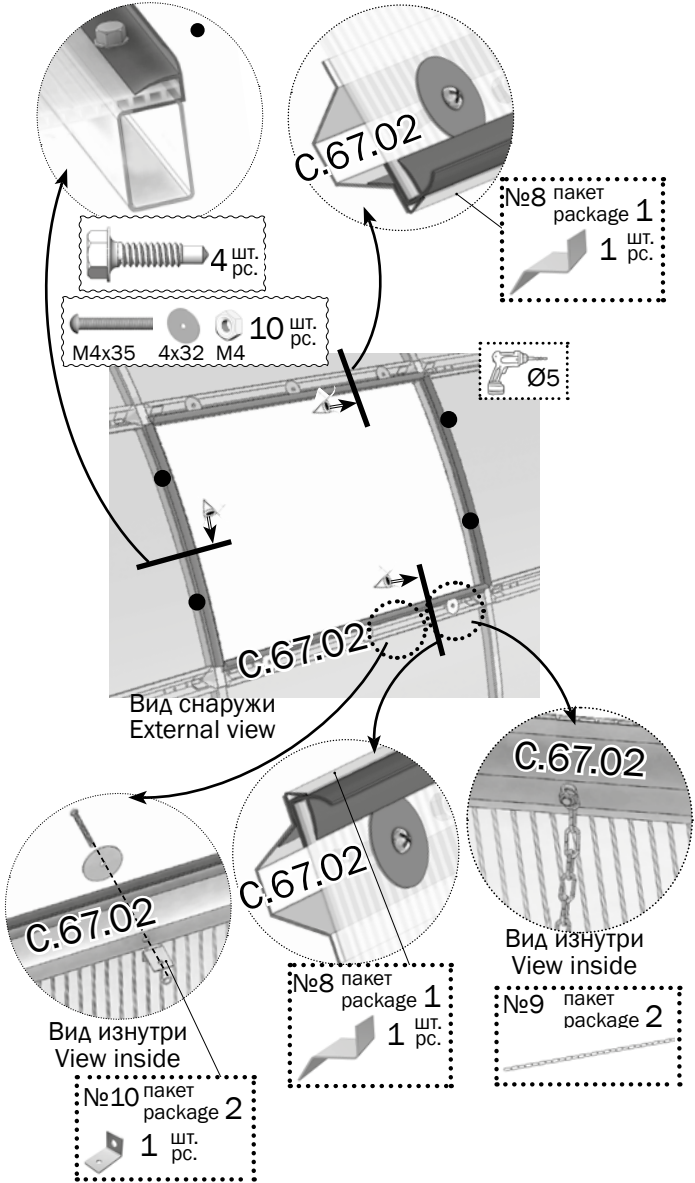

# 6

Соберите каркас форточки из деталей №1, №2, №3. Установите нижнюю петлю (2 шт.) и кронштейн на каркас. Установите крепёж, чтобы закрепить цепь.

Assemble the window frame from the parts of № 1, №2, №3. Place the bottom hinge (2 pcs.) and the angle on the frame. Install the screw to secure the chain.

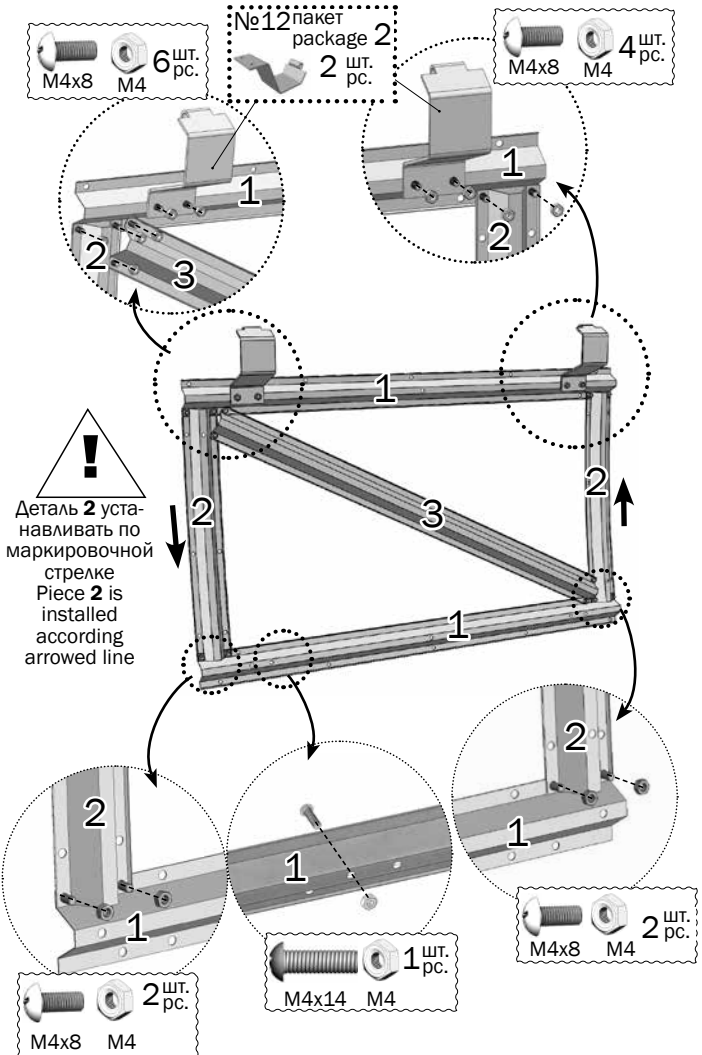



# 7

Вырезанный из теплицы поликарбонат наложить на каркас форточки. Обрезать поликарбонат по каркасу форточки (без припусков). Обклеить поликарбонат скотчем (закрыть соты). Установите окантовку на поликарбонат форточки. Установите трубку для запирания форточки.

Put the polycarbonate cut from the greenhouse on the window frame. Tape up the polycarbonate panel with adhesive tape (to protect the cells) and attach it to the frame of the vent. Install the window lining on the polycarbonate of the vent. Install locking tube.

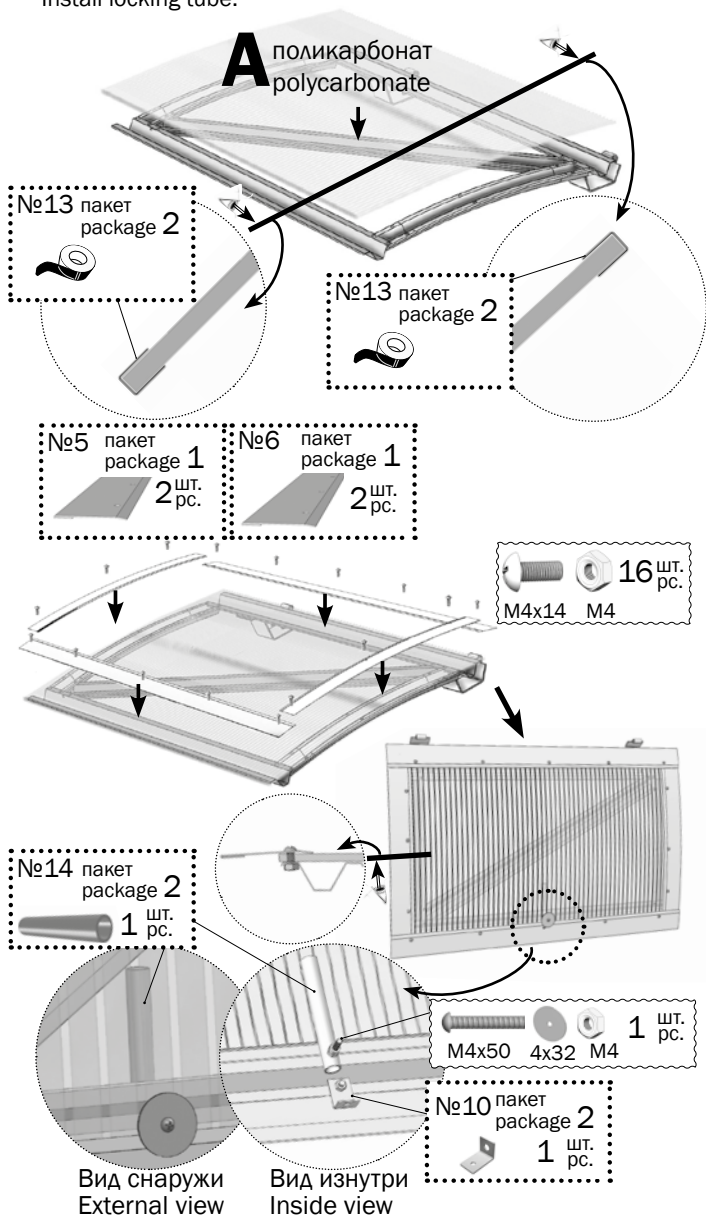

## 8

Установите форточку, соединив обе части петель винтами с самоконтрящаяся гайками М5. Прикрепите цепочку к форточке.

Install the small window by connecting both parts of the hinges with screws with lock nuts M5. Attach the chain to the vent.

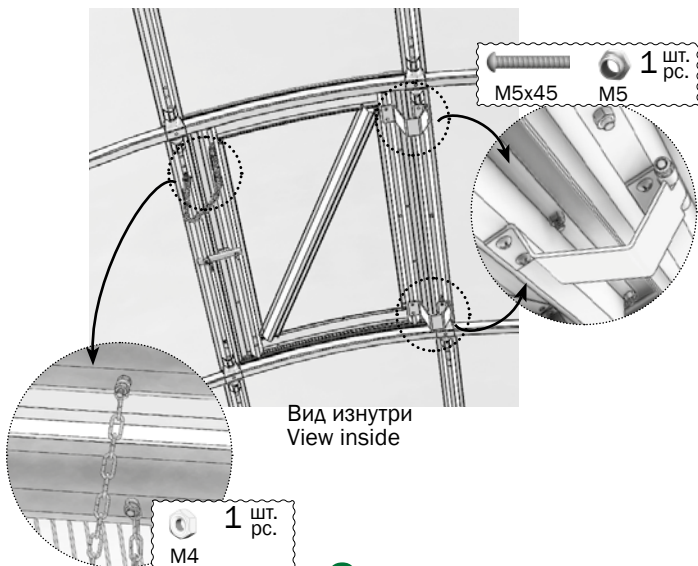

## 9

Установите крючок на кронштейн форточка.  
Install the hook on the angle of the vent.

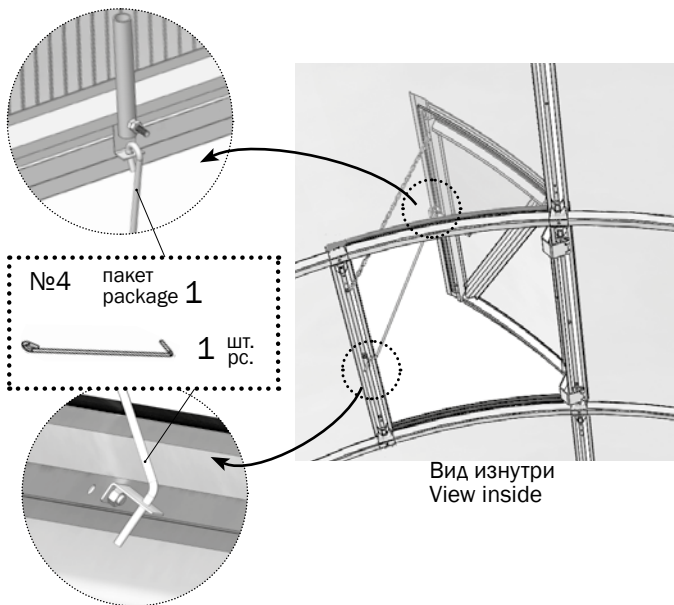

Система менеджмента качества (СМК)  
ООО «Воля» сертифицирована  
на соответствие  
требованиям  
стандарта  
ISO 9001:2008



Сертифицировано  
Русским Регистром

Quality management system (QMS)  
of LLC «Volya» is certified  
for compliance with  
standard of  
ISO 9001:2008



Certified by  
Russian Registry



КОМПАНИЯ

**ВОЛЯ**

ПРОИЗВОДСТВО ТЕПЛИЦ

**ФОРТОЧКА**

для теплиц «Бетта-СВ», «Бетта-Ц»,  
«Бетта-ЕВРО», «Сигма-Ц» с шагом дуг 1 м

**SMALL WINDOW**

for the greenhouses «Betta», «Betta-C»,  
«Betta-EURO», «Sigma-C» with 1 meter arc  
interval

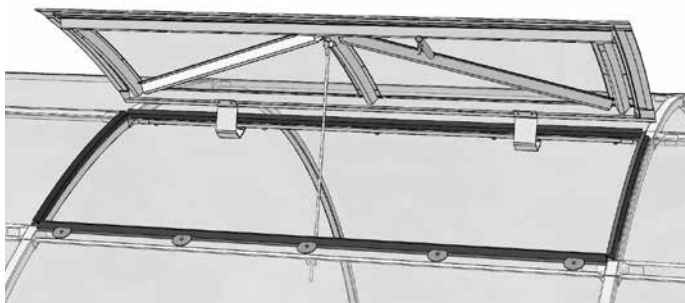

Предприятие - изготовитель: ООО «Воля»

141983, г. Дубна Московской области, пер. Северный д.8.

Предприятие - изготовитель несет ответственность за качество  
продукции в соответствии с ГК РФ. Предприятие оставляет за собой  
право на внесение изменений в конструкцию форточки.

Manufacturer: VOLYA LLC

per. Severny, 8, Dubna, Moscow region, 141983, Russia. The  
manufacturer bears responsibility for quality of products in accordance  
with RF CC. The manufacturer reserves the right for the small window  
engineering design changes.



**Сборку и эксплуатацию форточки следует осуществлять строго в соответствии с инструкцией и правилами эксплуатации, изложенными в техническом паспорте. Технический паспорт обязательно сохранить.**  
**Perform assembling and operation of the small window in strict accordance with the manual and operating rules stated in the technical certificate. Please keep this technical certificate for further reference.**

## Описание

Форточка предназначена для проветривания теплиц. Устанавливается в теплицу «Бетта-СВ», «Бетта-Ц», «Бетта-ЕВРО», «Сигма-Ц» с шагом дуг 1 м. Каркас форточки изготовлен из оцинкованной стали и собирается с помощью винтов и гаек. Покрытие форточки обеспечивается вырезанным из теплицы поликарбонатом. В комплект форточки входят все необходимые элементы крепления.

## Description

The small window is designed to ventilate greenhouses. It is installed in the greenhouse with profile bearers «Betta», «Betta-C», «Betta-EURO», «Sigma-C» with 1 m arc interval. The frame of the small window is made of galvanized steel and is to be assembled with screws and nuts. The covering of the small window is provided by polycarbonate, remaining from the greenhouse covering. The small window kit includes all the necessary fastening elements.

## Правила эксплуатации

Перед началом эксплуатации форточка должна быть собрана и установлена в теплице в соответствии с инструкцией.

Форточка не должна подвергаться воздействиям, которые могут создать остаточные деформации каркаса и покрытия.

## Operating rules

Before operating the small window must be assembled and installed in the greenhouse in accordance with the manual.

The small window should not be exposed to effects that can create permanent deformation of the frame and coating.

## Гарантийные обязательства

Срок предъявления претензий – 12 месяцев со дня покупки.

Гарантийные обязательства не распространяются на случаи:

1. установка форточки с нарушением требований инструкции
2. нарушение правил эксплуатации
3. ураганы, другие стихийные бедствия.

## Warranty liabilities

Claim presentation period is 12 months from the date of purchase.













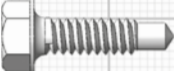

Warranty liabilities do not apply to cases of:

1. the small window installation with violation of requirements of the manual.
2. violation of the rules of operation.
3. floods, hurricanes and other natural disasters.

Дата изготовления:

Date of manufacture:

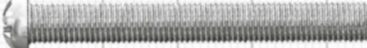
Комплектация детальная					
Detailed parts list					
№	маркировка marking	наименование denomination		длина, м length, m	кол-во, шт. q-ty, pcs.
1-й пакет/ 1-st package					
1	<b>1</b>	Продольная деталь Long assembly part		0.95	2
2	<b>2</b>	Дуга Arc		0.29	3
3	<b>3</b>	Диагональ Diagonal		0.49	2
4	-	Крючок Hook		0.29	1

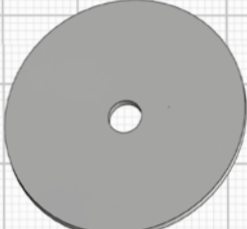
№	наименование denomination	длина,м length,m	кол-во,шт. q-ty, pcs.
5	Планка вертикальная Vertical cleat	0.33	2
6	Планка горизонтальная Horizontal cleat	1.02	2
7	Уплотнитель проёма Opening seal	0.98	2
		0.42	2
8	Фиксирующая планка Fixing strip	0.97	2
<b>2-й пакет / 2-nd package</b>			
9	Цепочка Chain		1
10	Кронштейн Bracket		2
11	Петля верхняя Top hinge		2
12	Петля нижняя Botton hinge		2
13	Скотч Scotch tape		1
14	Трубка для запираания Locking tube		1
15	Саморез 4,8x19 со сверлом 4.8x19 self drilling screw	  	4
16	Винт M4x8 Screw M4x8		29
17	Винт M4x14 Screw M4x14		21
18	Винт M4x35 Screw M4x35		10
19	Винт M4x50 Screw M4x50		1
20	Винт M5x45 Screw M5x45		2
21	Гайка M4 Nut M4		63
22	Гайка стопорная Lock nut M5		2
23	Шайба 32x4 Washer 32x4		11

# 1

Просверлить 4 отверстия на верхнем прогоне под петли, приложив деталь **1** и выровнив её посередине прогона.

Drill out four bores in the uppermost bearer, holding the piece **1** to the centre of the bearer.

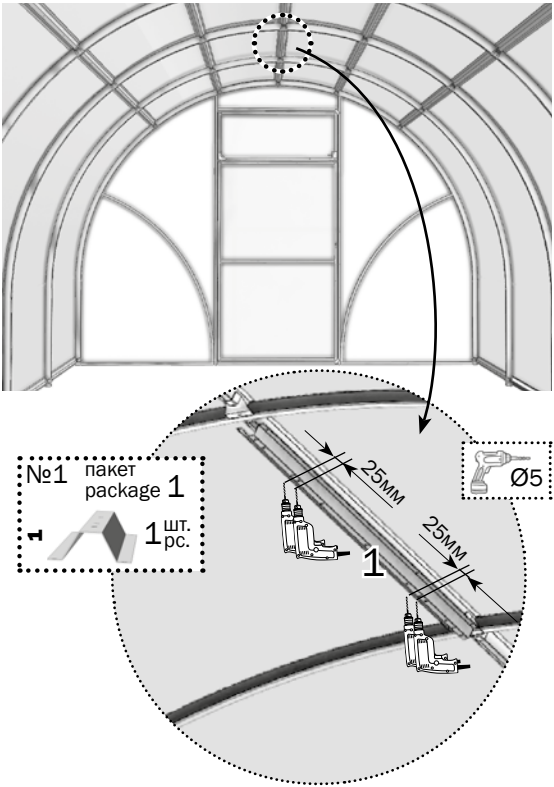

## 2

Вырезать поликарбонат по внутреннему контуру проёма каркаса. Приклейте скотч на края поликарбоната (для защиты сотового поликарбоната).

Cut out polycarbonate on as per inner contour of the vent frame. Adhere adhesive tape to seal the edges of polycarbonate (to protect the polycarbonate honeycomb).

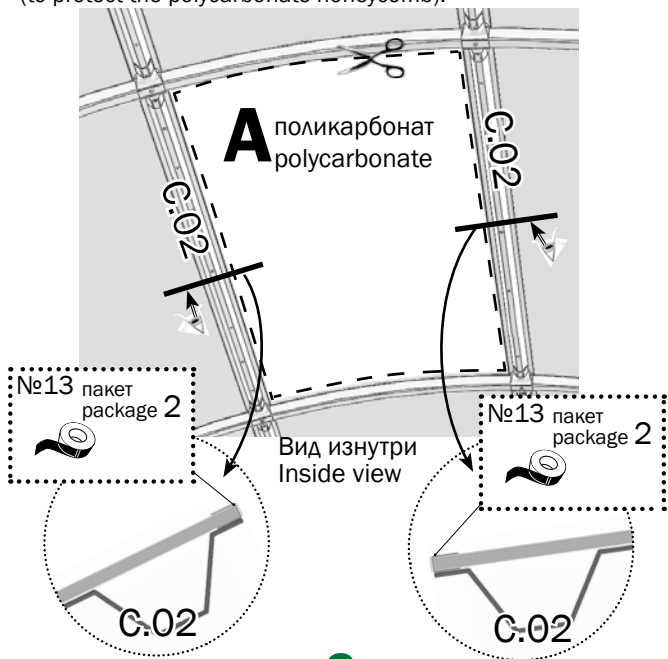

## 3

Установить петли верхние на верхний прогон.  
Install the top hinges in the uppermost purlin.

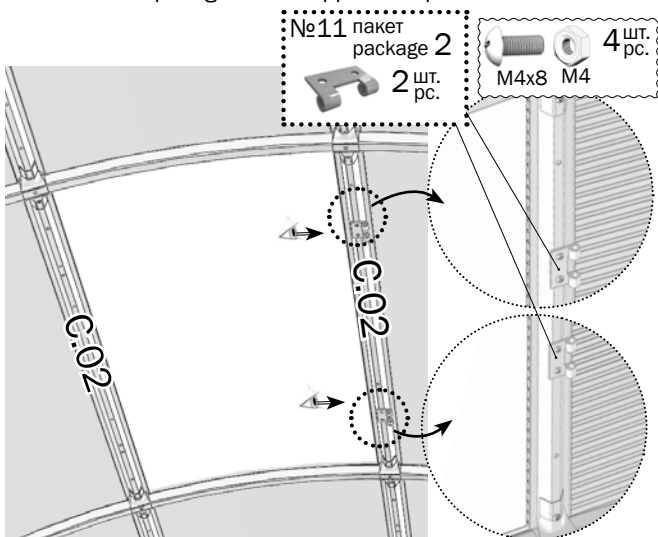

# 4

Установить по периметру выреза теплицы уплотнитель проёма, надевая его на срез поликарбоната. Края верхнего уплотнителя нужно выпустить за контур выреза, для отвода дождевой воды. Для этого нужно срезать с обоих концов часть уплотнителя.

Place the seal on the contour of the cut, putting it on a cut of polycarbonate. The edges of the top seal need to be released outside the cut-out contour to drain the rain water. To do this, cut off the part of the seal from both ends.

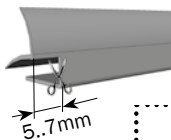

№7 пакет  
package 1  
0.4м X 2шт./рс.  
0.9м X 2шт./рс.

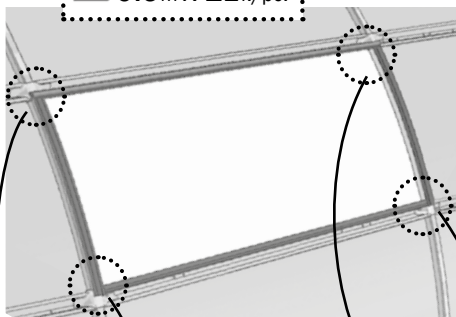

Вид снаружи  
External view

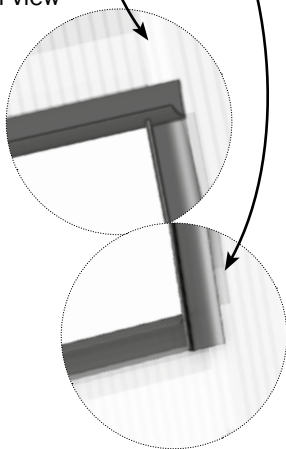
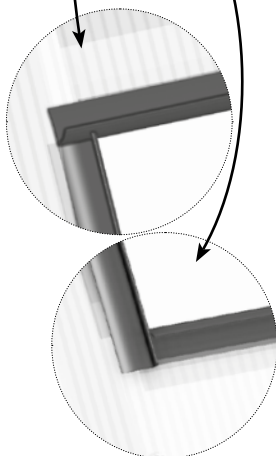



# 5

Установите фиксирующие планки по верхнему и нижнему краям. Установить винты с гайками и с шайбой по горизонтальной кромке выреза, предварительно просверлив отверстия в прогонах, а по дугам - саморезы.

Install fixing strips along the upper and lower edges. Install the screws with nuts and a washer along the horizontal edge of the cutout, after having previously drilled holes in the purlins; along the arches install the self tapping screws.

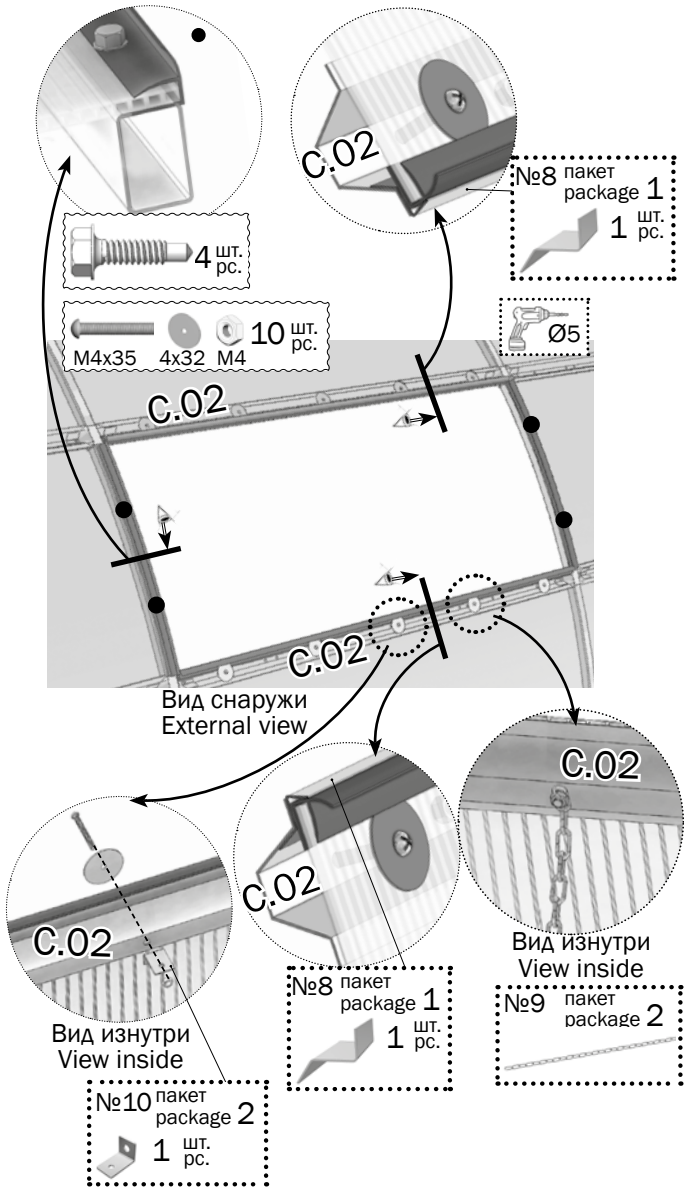

# 6

Соберите каркас форточки из деталей №1, №2, №3. Установите нижнюю петлю (2 шт.) и кронштейн на каркас. Установите крепеж, чтобы закрепить цепь.

Assemble the window frame from the parts of № 1, №2, №3. Place the bottom hinge (2 pcs.) and the angle on the frame. Install the screw to secure the chain.

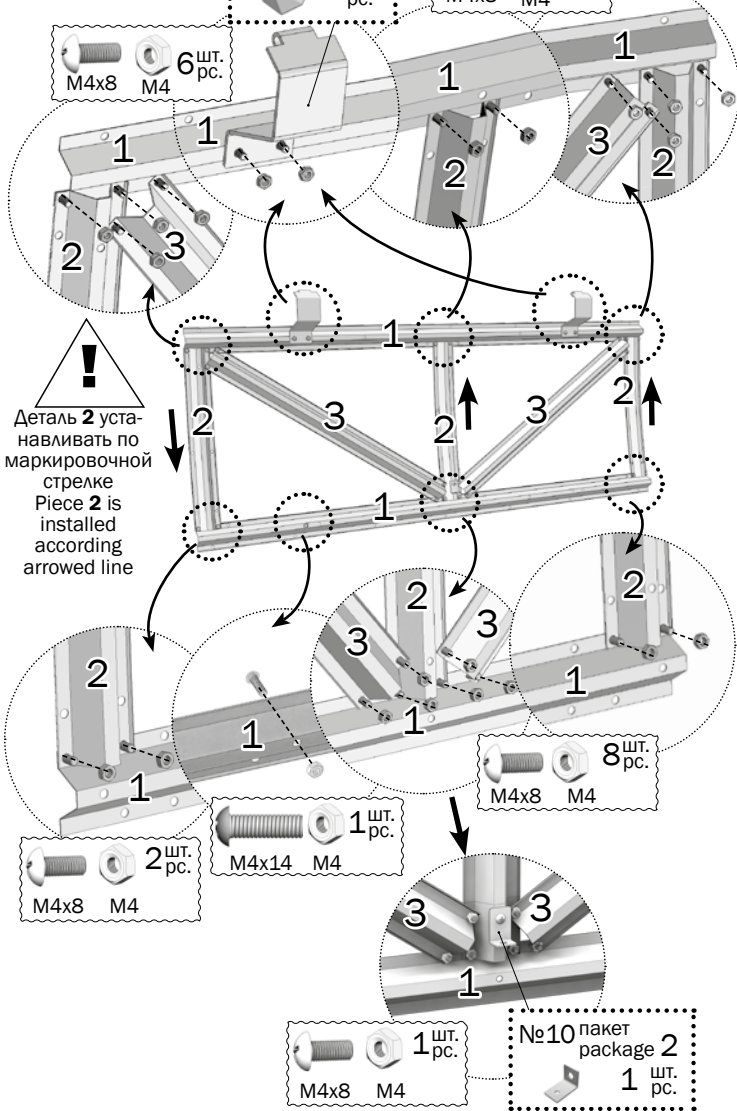
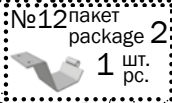
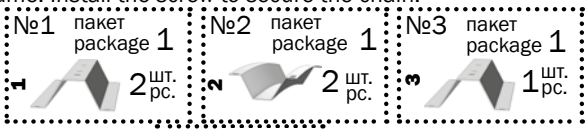

# 7

Вырезанный из теплицы поликарбонат наложить на каркас форточки. Обрезать поликарбонат по каркасу форточки (без припусков). Обклеить поликарбонат скотчем (закрыть соты). Установите окантовку на поликарбонат форточки. Установите трубку для запирания форточки.

Put the polycarbonate cut from the greenhouse on the window frame. Tape up the polycarbonate panel with adhesive tape (to protect the cells) and attach it to the frame of the vent. Install the window lining on the polycarbonate of the vent. Install locking tube.

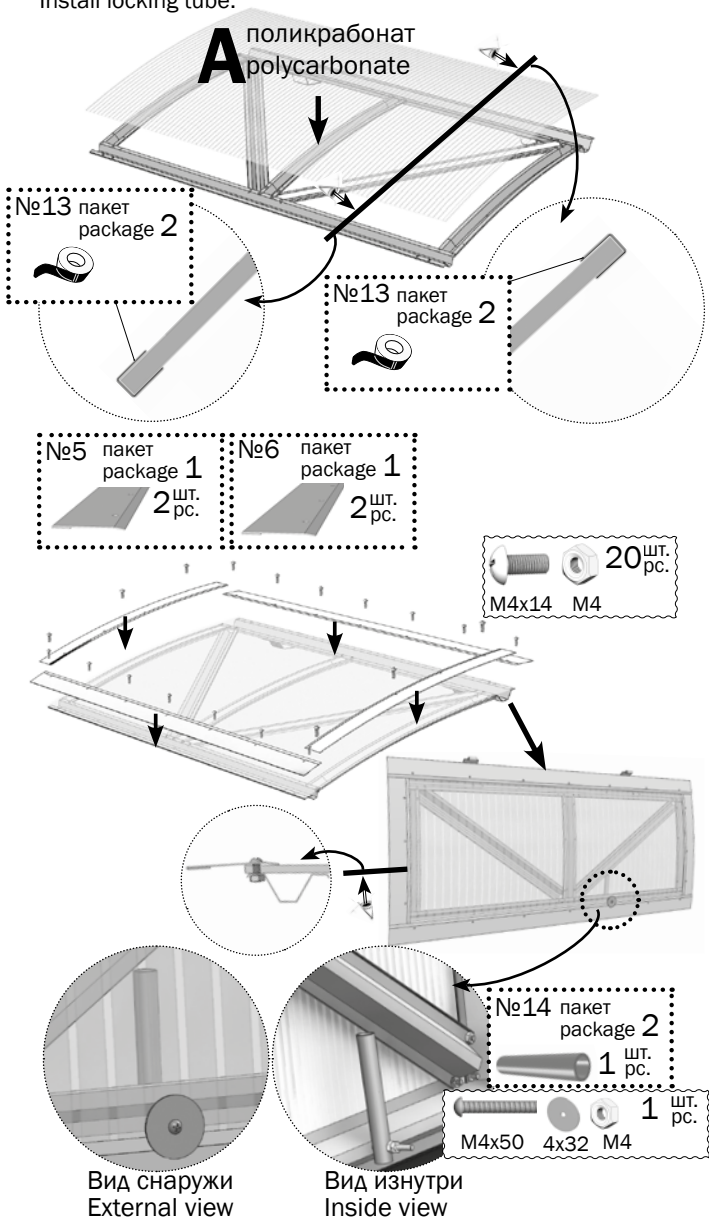

## 8

Установите форточку, соединив обе части петель винтами с самоконтрящимися гайками М5. Прикрепите цепочку к форточке.

Install the small window by connecting both parts of the hinges with screws with lock nuts M5. Attach the chain to the vent.

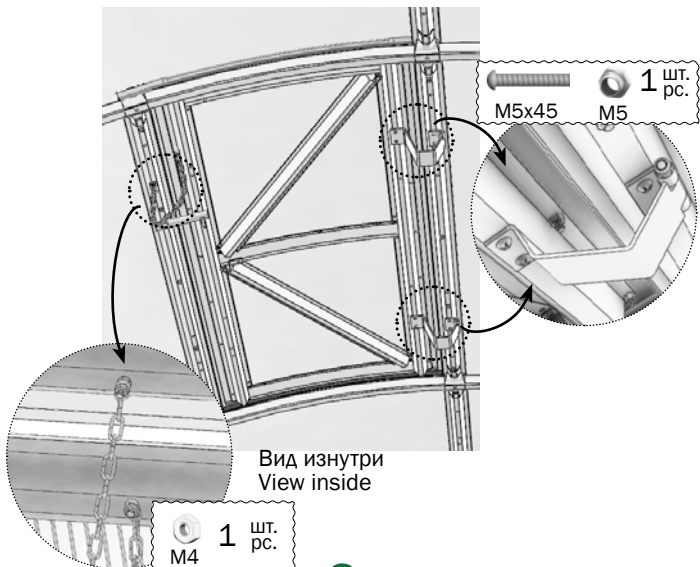

## 9

Установите крючок на кронштейн форточка.  
Install the hook on the angle of the vent.

